



官方微信



中文官网

GA 系列旋转叶片泵—电机一体机

GA系列泵-电机一体机旨在扩大Fluid-o-Tech®旋转叶片泵的应用范围，以涵盖低流量。

GA系列一体机与一个结构紧凑但功能强大的24V直流有刷或无刷电机相连，泵的压力最高可达10bar(145psi)，使用寿命长、占地面积小。

该系列泵有黄铜或不锈钢泵体，石墨内部零件，以及一个集成的安全阀。

由于采用食品级材料，使其成为专业意式咖啡机的理想选择。



主要应用

- 意式咖啡机
- 水处理系统



技术参数

泵体材质	不锈钢	最大静态压力	10 bar/145 psi
增压室	石墨	安全阀	平衡型
进出水口	1/4"GAS;1/4"NPT	设备重量	无刷: 1417g (3.1lb) 有刷: 1664 g (3.7 lb)
无刷电机的最高转速	3000rpm		

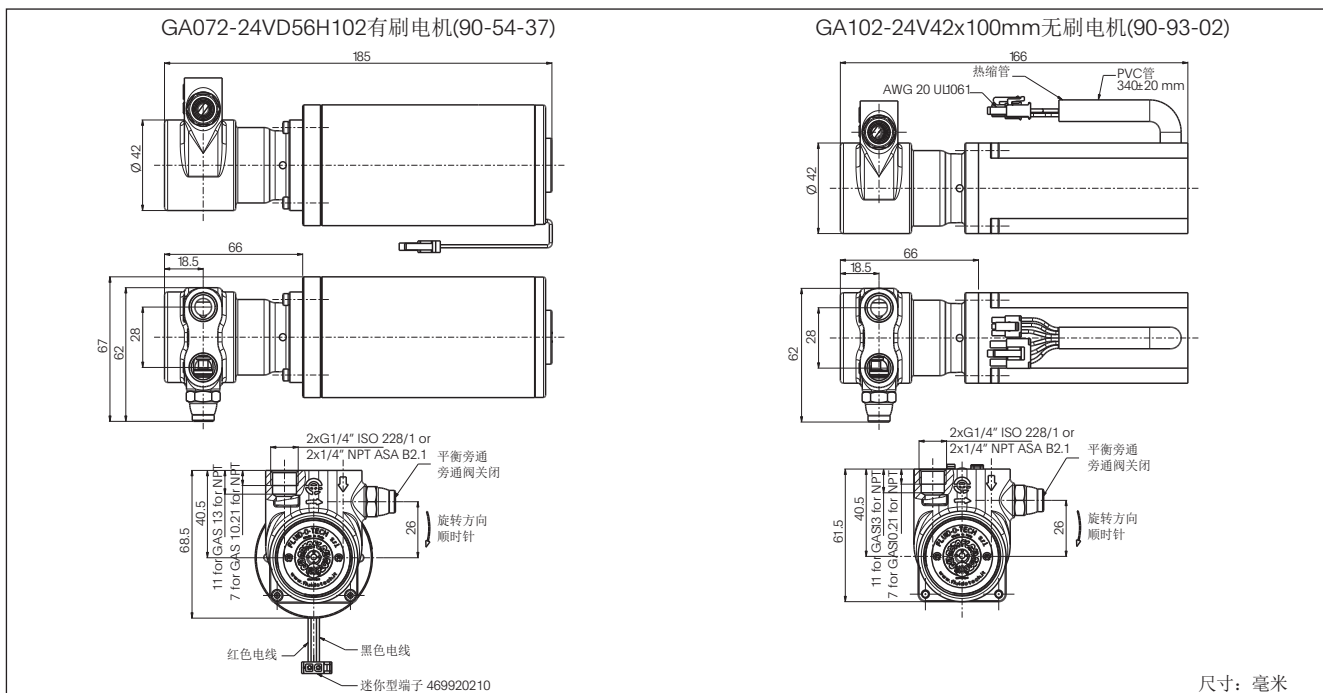

GA072-24VD56H102有刷电机(90-54-37)

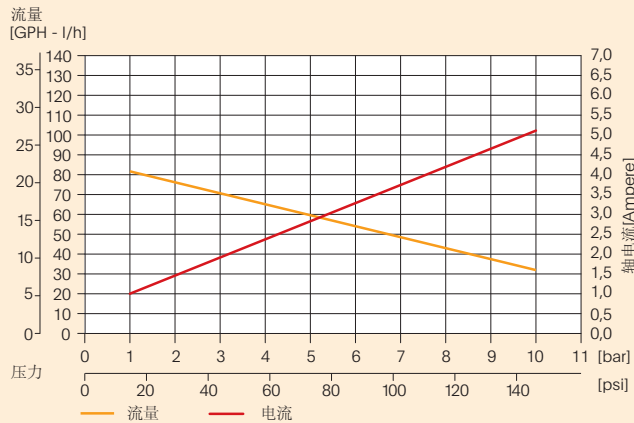

GA102-24VD56H102有刷电机(90-54-37)

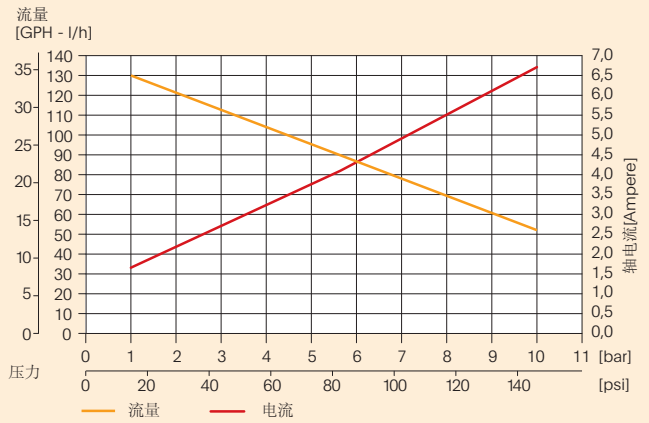

GA072-24V42x100mm无刷电机(90-93-02)

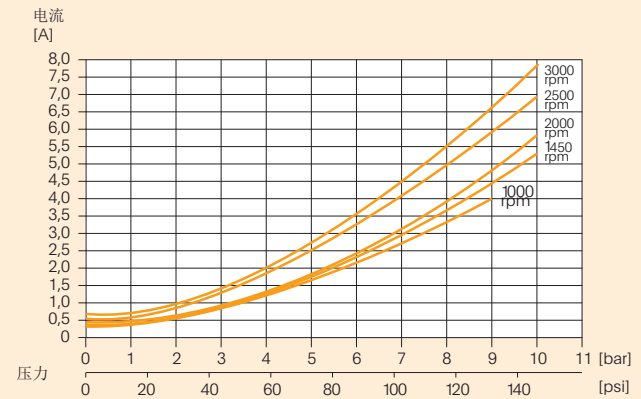
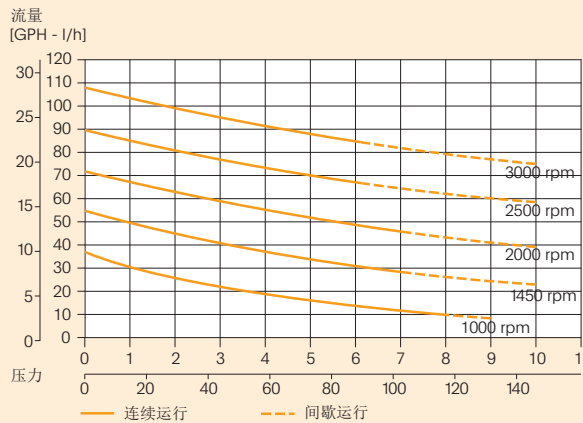

GA102-24V42x100mm无刷电机(90-93-02)

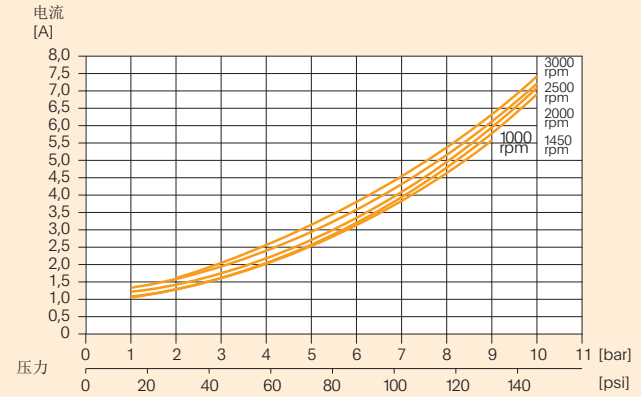
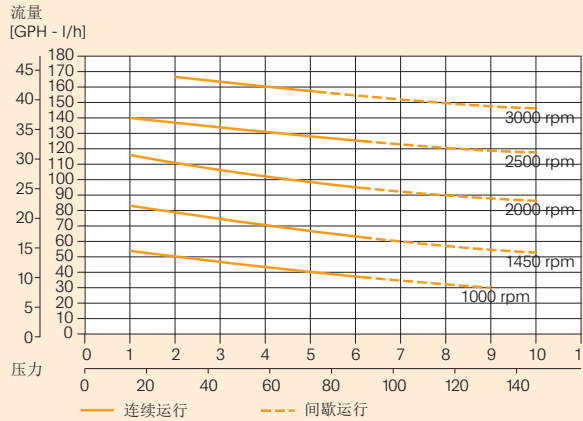

注：以上液压性能是指水温为20℃（68 F）、安全阀关闭时的特性。
若该系列泵用于输送其他液体、应用于高温或非正常环境时，请咨询工厂或Fluid-o-Tech授权经销商。

Fluid-o-Tech 保留随时更改本目录中所示规格的权利，恕不另行通知。

Fluid-o-Tech srl
Via Leonardo da Vinci, 40
20094 Corsico, Milan, Italy
电话: +39 02 9995 01
传真: +39 02 9995 0999
-info@fluidotech.it

Fluid-o-Tech Int'l Inc.
161 Atwater St.,
Plantville, CT (USA) 06479
电话: +1 (860) 276 9270
传真: +1 (860) 620 0193
-info@fluid-o-tech.com

Fluid-o-Tech Int'l Inc. Japan
2nd Floor, 4-3-8, Todoroki,
Setagaya, Tokyo 158-0082, Japan
电话: +81(0)(3)6432 1812
Pax: +81(0)(3)6432 1813
-erkato@fluidotech.jp

福力德泰克(上海)泵业有限公司
中国上海市奉贤区之江路258号6(1)号厂房2楼
邮编: 201499
电话: +86 (021) 67100 838
传真: +86 (021) 67100 605
-info@fluidotech-asia.com